

Построение кибер системы с управлением от компьютера (минимальная конфигурация)

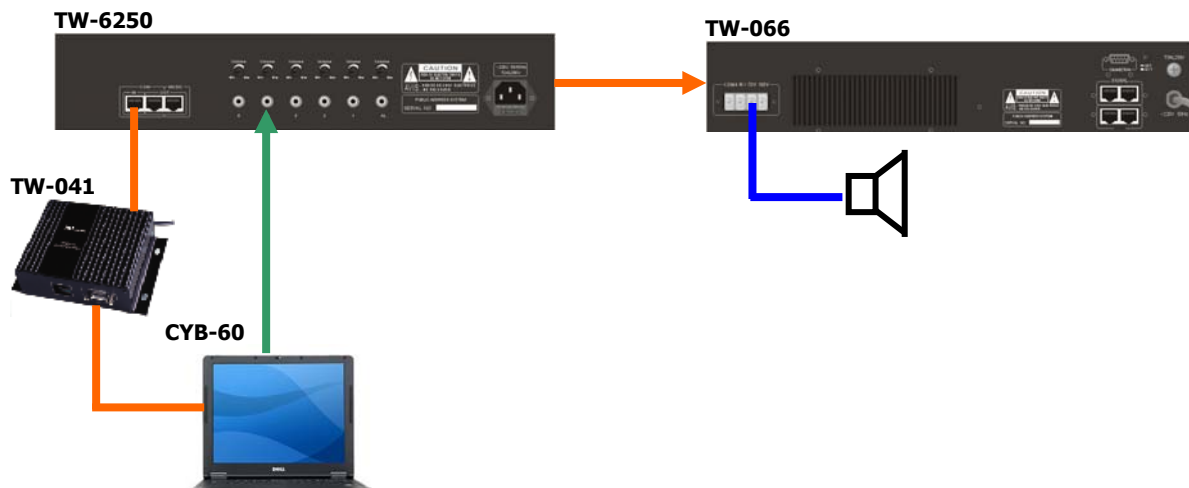

Построение киберсистемы с управлением от микрофонных консолей (минимальная конфигурация)

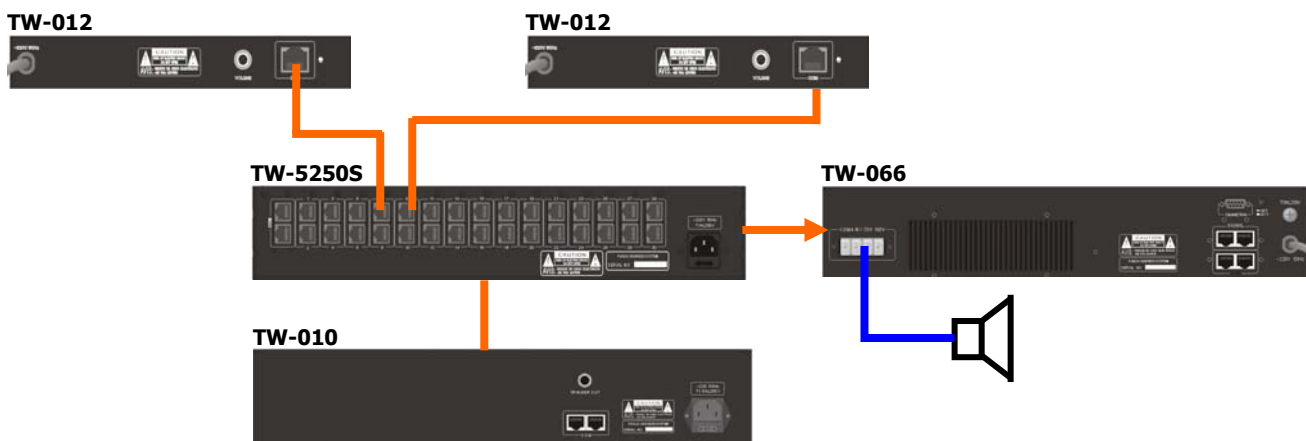

Построение системы многоканальной музыкальной трансляции на базе Кибер системы

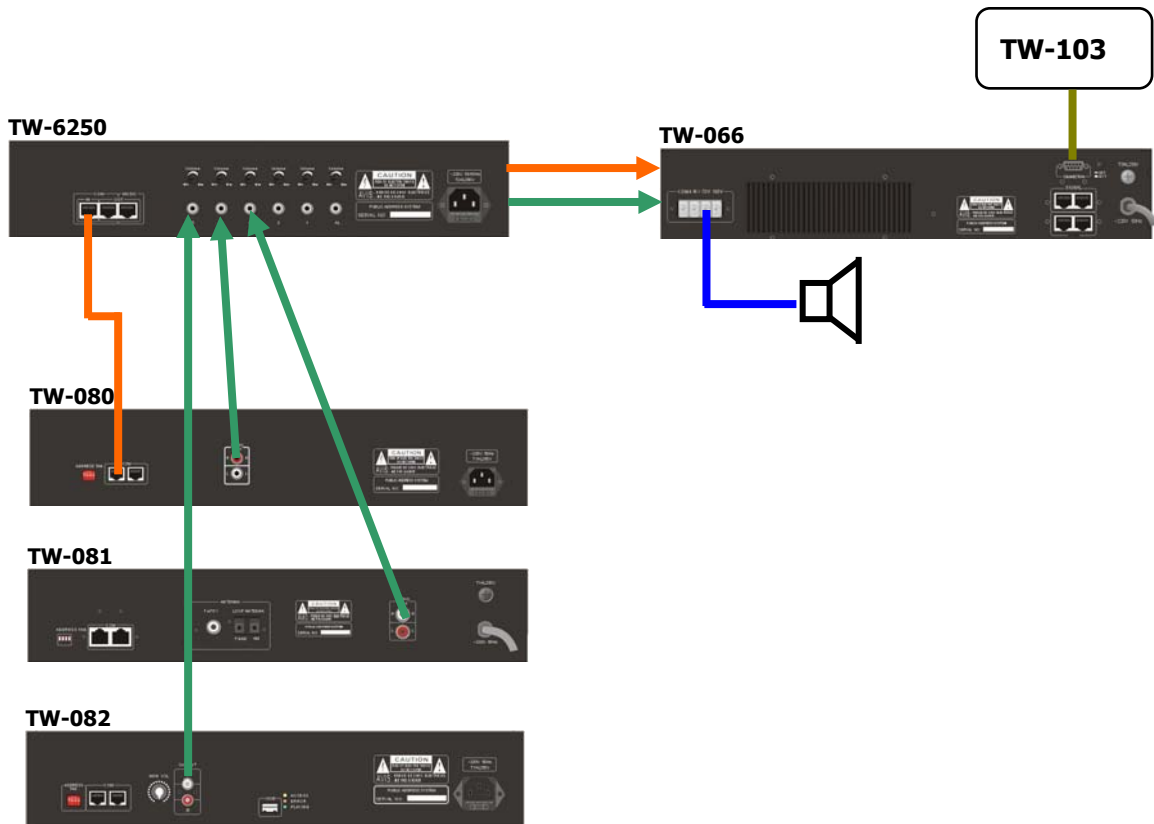

Принцип построения распределенной системы

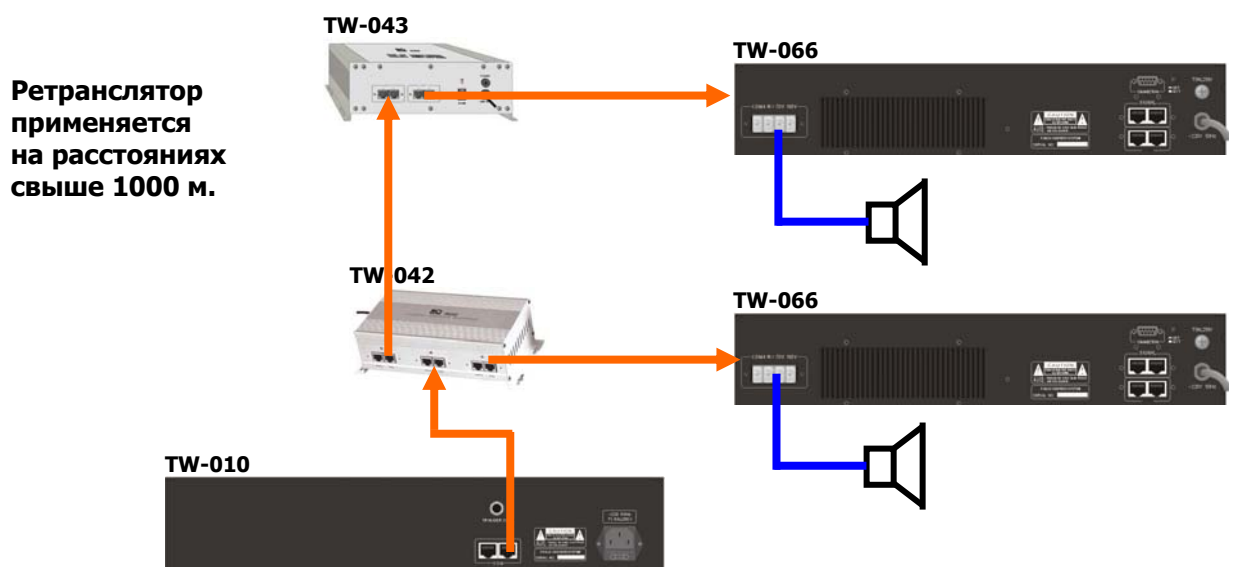

Дистанционное управление удаленным объектом

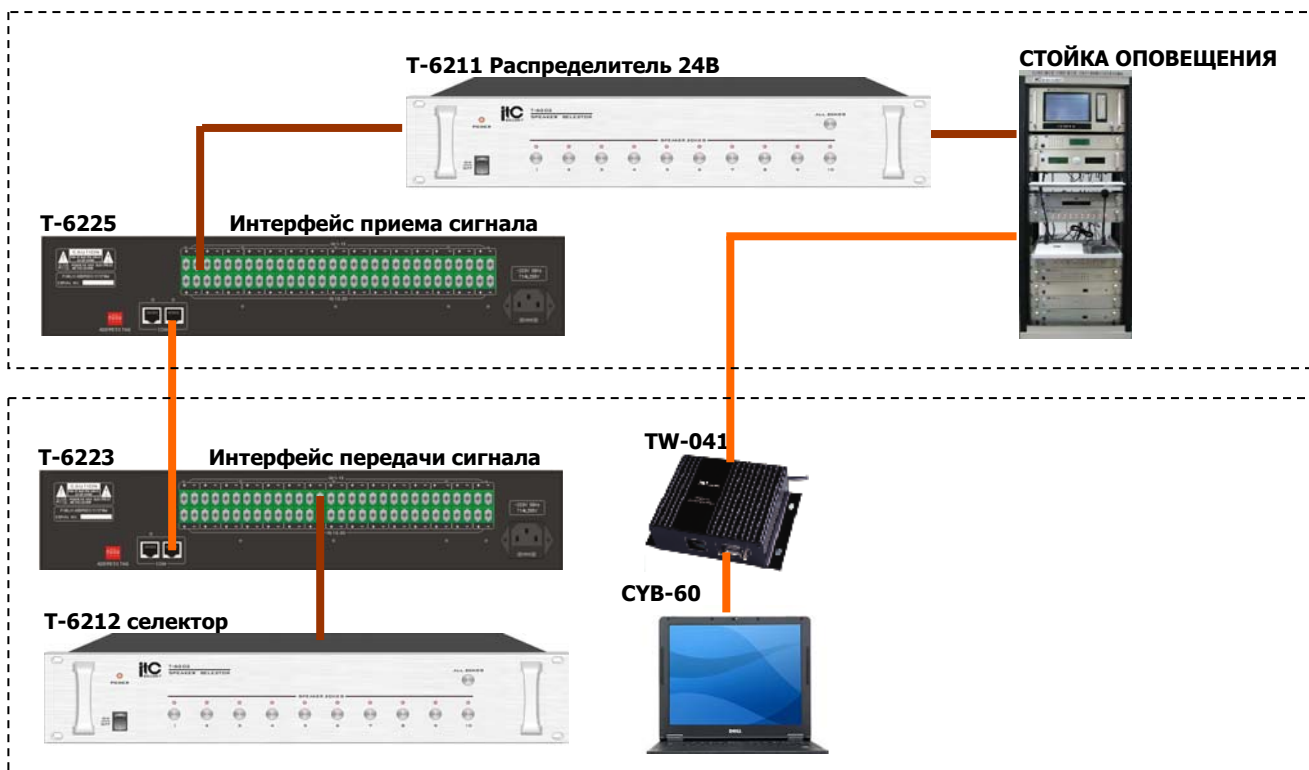

Централизованный сбор информации, принцип контроля линий

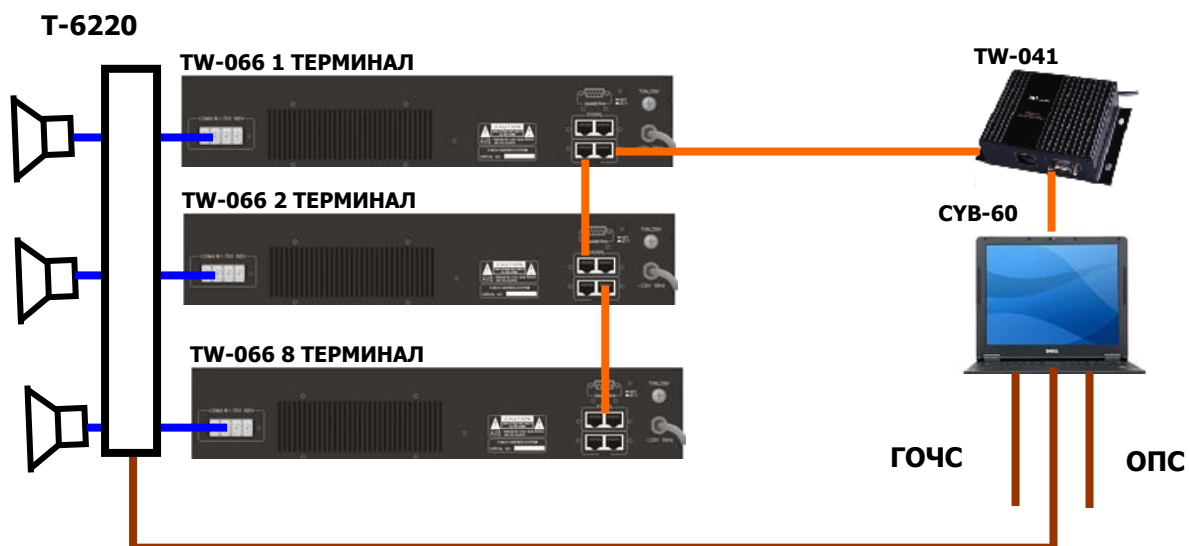

Общая конфигурация

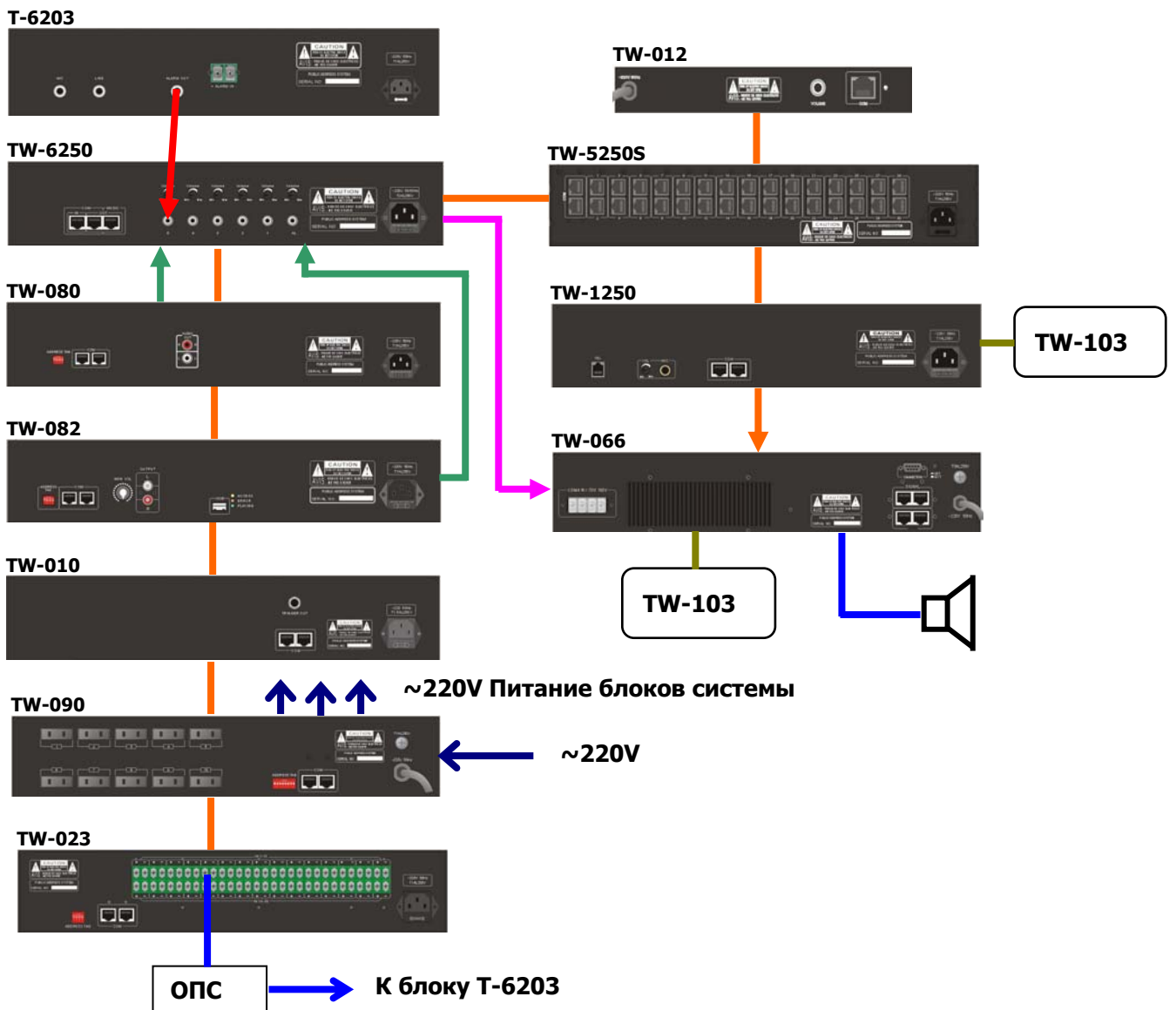

- Любой не экранированный медный провод d2x0,75 (рассчитывается)
- → Аудио-кабели (дополнительно заказываются)
- Шнур питания (комплектуется)
- — Кабель UTP (5 категории экранированный), протокол RS-422, RG-45
- Кабель с разъемами типа DSUB-9 (штатный)